

Az előlapon látható kezelőelemek és jelek.....

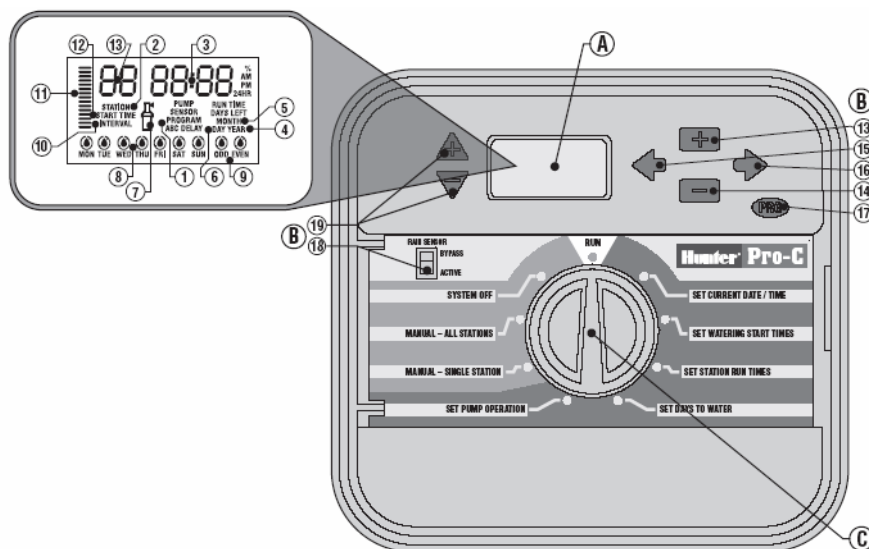

A – folyadékkristályos kijelző

1. Program megjelölése - A, B vagy C
2. Öntözési zóna sorszáma
3. Fő kijelző - mutatja az időket és a beprogramozott adatokat
4. Év
5. Hónap
6. Nap
7. Öntözőfej - jelzi, hogy éppen öntöz a rendszer
8. A hét napjai - melyik napra van öntözés kijelölve
9. A páros/páratlan napok - mutatja, hogy páros vagy páratlan napokon öntözünk-e
10. Szakaszos öntözés - mutatja, hogy ezt választották
11. Évszakokhoz igazítás - vonalak mutatják az évszakhoz igazítás százalékát
12. Öntözés kezdő időpontja

B – Beállító gombok és kapcsolók

13. + gomb - növeli a kijelzőn villogó számot
14. – gomb - csökkenti a kijelzőn villogó számot
15. ← - gombbal lehet a villogó jelről az előző jelre átlépni
16. → - gombbal lehet a villogó jelről a következő jelre átlépni
17. PRG - gombbal lehet a programot (A, B vagy C) kiválasztani

18. Esőérzékelő kapcsoló - át lehet hidalni az érzékelőt, ha beszerelték.

19. ▽Δgombokkal lehet az öntözési időtartamot az évszakhoz igazítani.

C – Forgatógomb a programozáshoz

Automata - automatikus működés, ebben a helyzetben áll a forgatógomb automata és kézi üzemmódban

Idő és dátum beállítása - pillanatnyi idő/nap ebben a helyzetben kell a pontos időt és napot beállítani

Indítási időpontok - minden egyes programhoz 1 - 4 indítási időt lehet beprogramozni

Öntözés időtartama - ebben a helyzetben kell az egyes körök öntözés idejét beállítani

Öntözéses napok - itt lehet kijelölni a hét meghatározott napjait, amikor a rendszer öntöz

Szivattyúvezérlés - egyes köröknél a szivattyút vagy a mesterszelepet ki/be lehet kapcsolni

Egy kör elindítása - egy zónát kézi üzemmódban elindíthatunk

Minden kör elindítása - az összes zóna kézi indítással

Kikapcsolás - a rendszer kikapcsolása, ezzel az összes programot és az öntözést leállíthatjuk mindaddig, amíg a gombot újra **Automata** helyzetbe nem forgatják.

A vezérlő bekötése.....

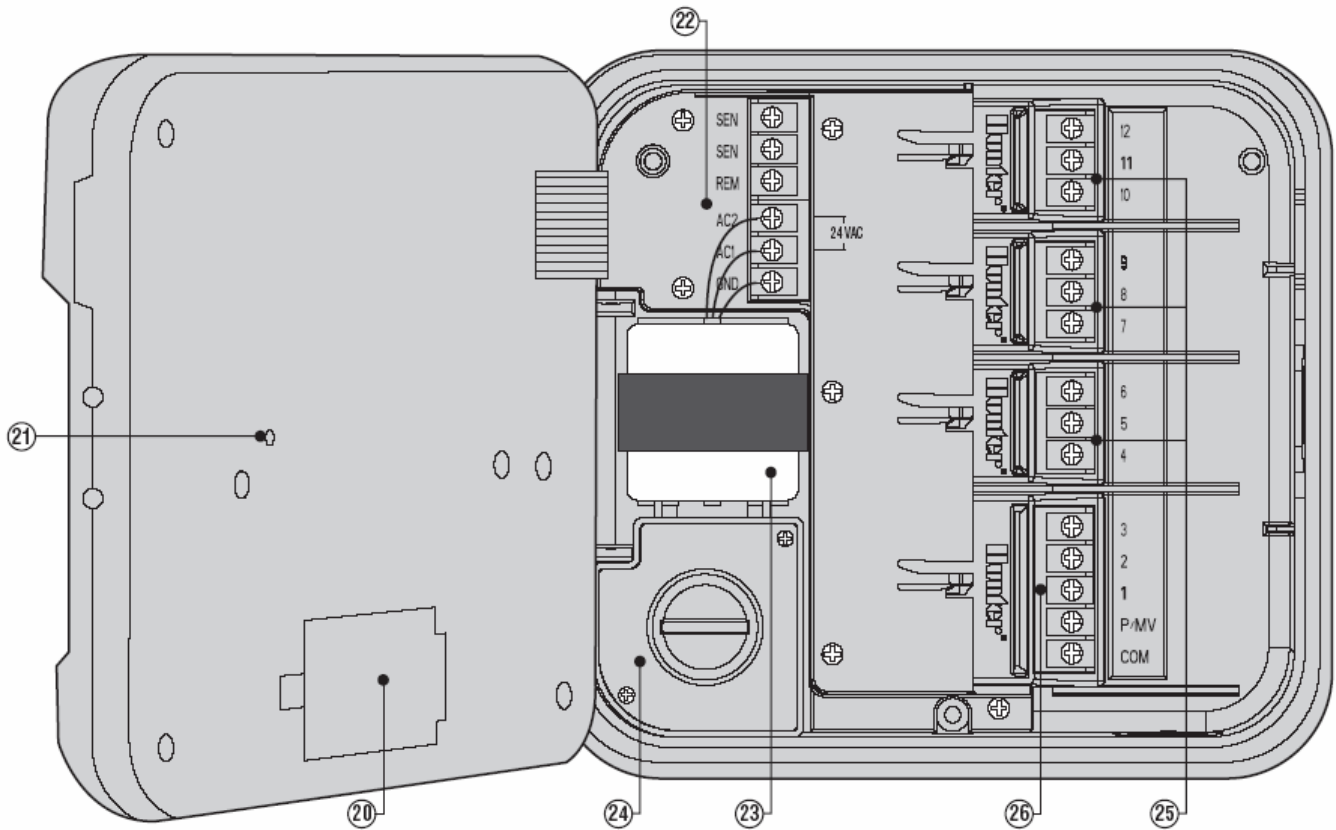

D – Kapocsléc

20. A 9V-os alkáli elem háza - Az elem segítségével hálózati feszültség nélkül is lehet programozni az automatát. Hálózatkimaradás esetén az automata 9 V-os elem nélkül is 1 hónapig tárolja a beállított időt és végtelen hosszú ideig megőrzi a betárolt programot is.

21. RESET gomb - ezzel a gombbal az automatát alaphelyzetbe lehet állítani, a beprogramozott adatok változatlanul megmaradnak.

22. Kapocsléc - ide kell bekötni a transzformátort, a mágnesszelepek és az érzékelő vezetékét.

23. Transzformátor - Kültéri típusnál beépített, a beltérinél külön tartozék.

24. Csatlakozó doboz - ide kell bekötni a hálózati kábelt. (Csak a kültéri típusnál.)

25. Bővítő modulok - 3 üres hely van, 3 db 3 körös PCM-300 bővítő modullal 3-ról 12 zónásra lehet bővíteni, 1 db 3 körös PCM-300 bővítő modullal és 1 db 9 körös PCM-900 bővítő modullal 15 zónásra lehet bővíteni a Pro-C-t.

26. Alapmodul - 1 - 3 kör, mesterszelep/szivattyú és a közös vezeték bekötésére szolgál.

A vezérlő bekötése (folytatás).....

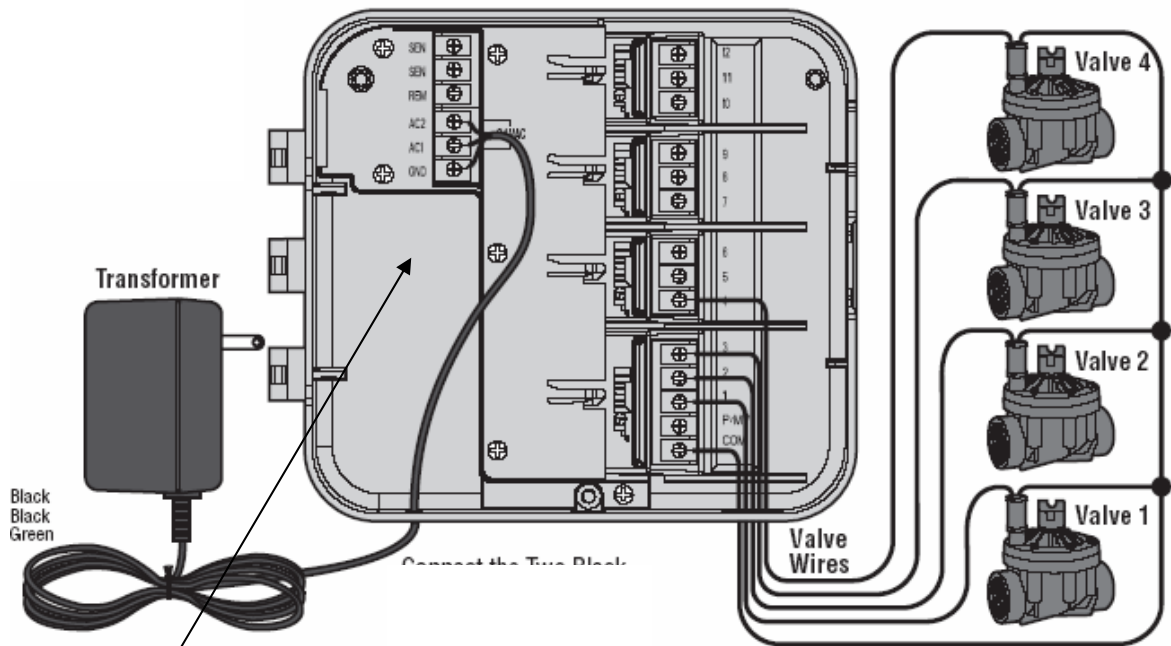

Transzformátor - az AC1-AC2 pontra
Kültéri vezérlő esetén a 230 V bekötése a lenti ábra szerint.

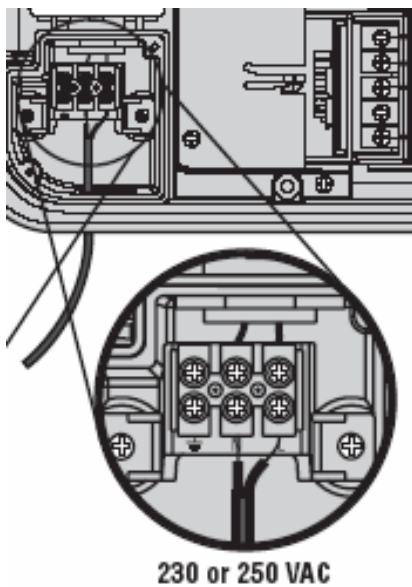

Mágnesszelepek - egyik vezetékét a sorszámozott pontra, a másikat a közös COM pontra.

Mesterszelep (ha van) - a mágnesszelepek közös vezetékét kösse össze a mesterszelep egyik vezetékével és egy külön (lehetőleg eltérő színű) vezetékkel kösse be a COM pontra. A mesterszelep másik vezetékét kösse a P/MV pontra.

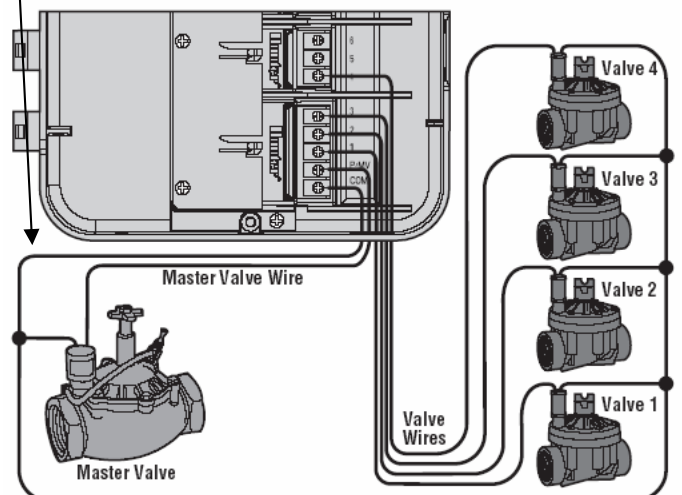

A vezérlő bekötése (folytatás).....

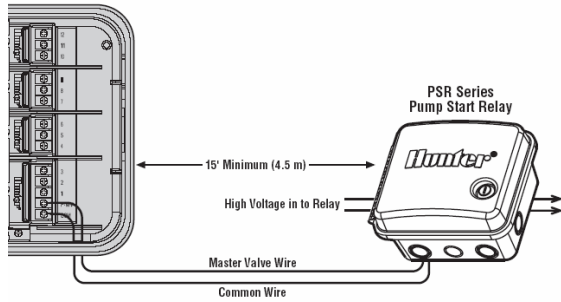

Szivattyúindító relé (ha szivattyús rendszert használ)
 - a szivattyúindító relé és a szivattyú legalább 4,5 m távolságban legyen az automatától. Kösse össze a szivattyúindító relét és az automatát egy vezeték-párral. A közös vezetéket kösse a COM pontra, a másikat a P/MV pontra.

1/2"-os menet

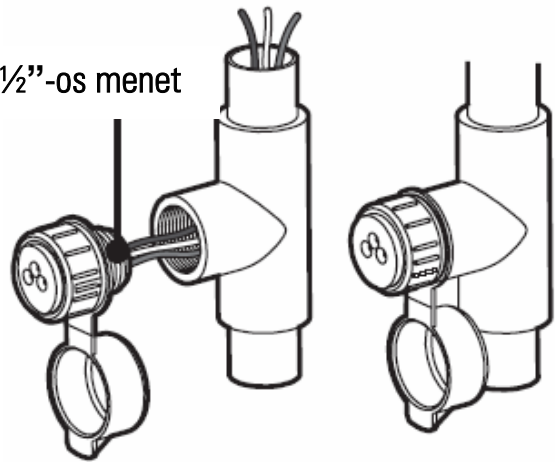

a helyén az áthidalást a kapocsléccen, vagy tegyen be egyet.

Mini-Click® Weather Sensor

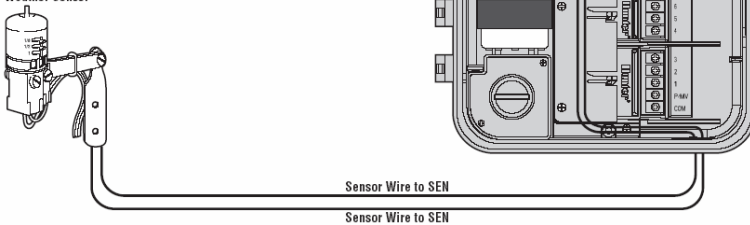

Esőérzékelő - (Ha az esőérzékelő letiltja az öntözést, azt át lehet hidalni.) A SEN kapcsokon lévő áthidalást vegye ki, kösse be az esőérzékelő két vezetékét a SEN pontokba. Figyelem! Ha nincs esőérzékelő és a **ESŐÉRZÉKELŐ** kapcsoló működő állásban van, az áthidalást is kivették, a kijelzőn SEN OFF jelenik meg, és az automata nem öntöz. Ha nincs bekötve érzékelő, és ezt a problémát el akarjuk kerülni, hagyja

Távvezérlés bekötése - Az SRR rendszerhez először a SmartPort kivezetést kell felszerelni. A kivezetőt 30 cm-rel az automata alá, célszerűen egy 1/2"-os BM T idomba kell szerelni. A kék (Blue) vezetékét a kapocsléc REM, a fehéret (White) az AC2, a pirosat (Red) az AC1 pontra kell bekötni.

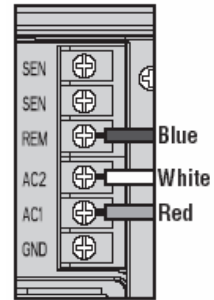

Figyelem! A vezeték meghosszabbítása zavarokat okozhat. Ha mégis erre van szükség, árnyékolt kábellel készült Hunter SRR SCWH kivezetést rendeljen.

A távprogramozó bekötése - A kész program betöltésére a Smart-Port kivezetés szolgál.

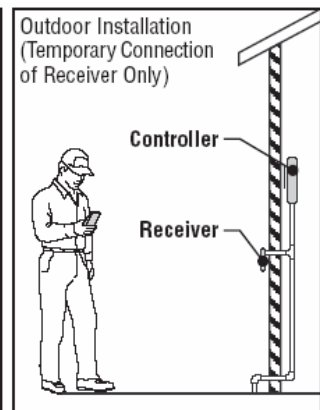
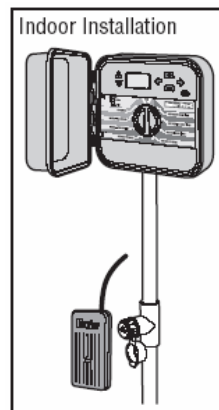
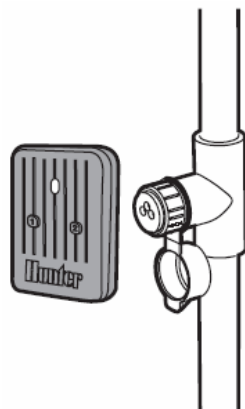

A vezérlő programozása.....

FIGYELEM! A vezérlő áramkimaradás esetén megőrzi a programot, ezért nincs előre beégetett gyári program, amelyik életbe lép, ha a program kitörlődne.

A programozás elkezdése előtt készítsen egy táblázatot, ebben körönként, indítási időpontként és naponként tüntesse fel az öntözés időtartamokat.

Az idő és dátum beállítása

1. Állítsa a forgatógombot a **Idő és dátum beállítása** állásba.



2. Az év villog. A + vagy – gombbal módosítsa a villogó számot a kívánt értékre, majd a ➔ gombbal lépjen tovább, és állítsa be a hónapot.

3. A hónap és a nap látszik, a hónap villog. A + vagy – gombbal módosítsa a villogó jelet a kívánt értékre, majd a ➔ gombbal lépjen tovább, és állítsa be a napot.



4. A nap villog. A + vagy – gombbal módosítsa a villogó jelet a kívánt értékre (a naptári napot a vezérlő magától beállítja), majd a ➔ gombbal lépjen tovább, és állítsa be az időt.

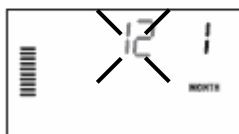

5. Az időt mutatja. A + vagy – gombbal az AM (délelőtti) PM (délutáni) vagy 24 órás beállítást válassza ki. A ➔ gombbal lépjen tovább, és állítsa be

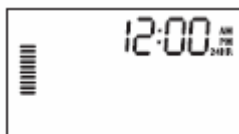
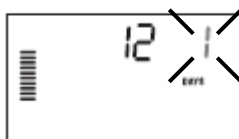

FIGYELEM! Egy indítási időpont az összes, az adott programba beprogramozott zónát sorban elindítja. Nem kell minden egyes zónához külön-külön indítási időpontot beprogramozni. Ha egy programot naponta többször akar indítani, akkor használja ki az **A, B és C** program nyújtotta lehetőséget.

az órát. Az óra villog, a + vagy – gombbal állítsa be a kívánt értéket. A ➔ gombbal lépjen tovább, állítsa be a percek, a perc villog, A + vagy – gombbal módosítsa a villogó számot a kívánt értékre.

Az öntözés indítási időpontjának beállítása

1. Állítsa a forgatógombot **Indítási időpontok** állásba.

2. Az **A** programhoz a gyárilag beállított érték megjelenik a kijelzőn. Ha szükséges, a **B** és a **C** programot is be tudja állítani a **PRG** gomb segítségével.

3. A + vagy a – gombbal állítsa be a kívánt időpontot. (Az öntözés kezdő időpontja 15 perces lépésekben állítható be.)

4. A következő indítási idő beállításához nyomja meg a ➔ gombot vagy a **PRG** gombbal lépjen a következő programra.

Indítási időpont törlése

Indítási időpontok állásban a + vagy – gombbal állítsa az időt 12:00 AM (éjfél) állásba, és itt egyszer nyomja meg a – gombot, hogy az **OFF** (kikapcsolt) helyzetet elérje.

Megjegyzés: ha egy program mind a négy indítási időpontját kikapcsoltuk, akkor ezzel az adott programot is kikapcsoltuk (a program többi része megmarad). Ha nincs indítási időpont, az adott program nem öntöz. Ezzel kényelmesen lehet egy programot törölni, anélkül, hogy a forgatógombot kikapcsolt állásba (Kikapcsolás) tennénk.



FIGYELEM! A Pro-C az indítási időpontokat a betáplálás sorrendjétől függetlenül időrendben sorba rakja azután, hogy a forgókapcsolót **Automata** pozícióba állítottuk.

A vezérlő programozása (folytatás).....

Az öntözés időtartamának beállítása

1. Állítsa a forgatógombot **Öntözés időtartama** állásba.

2. A kijelzőn a legutoljára állított program villog, a **PRG** gombbal továbbléphet a másik két program valamelyikére.



3. A **+** vagy a **-** gombbal állítsa be a kör öntözési időtartamát.

4. A **→** gombbal lépjen a következő körre.

Ismételje a 3. és 4. lépéseket. Az öntözés időtartamát bármelyik zónánál 0 és 4 óra



közé lehet beállítani. A programok között a **PRG** gombbal szabadon lépkedhet, miközben ugyanazon a zónán áll. Ennek ellenére azt javasoljuk, hogy egy programot fejezzen be, mielőtt átlép a következő programra.

A napok beállítása

1. Állítsa a forgatógombot **Öntözéses napok** állásba.

2. A kijelzőn a legutoljára állított program villog, a **PRG** gombbal léphet a másik két program valamelyikére.



3. Beállíthatja a hét bármelyik napját, szakaszos öntözést vagy a páros-páratlan napokat.

A hét azon napjainak kiválasztása, amikor öntözni kíván

1. Az adott nap felett villog a csepp alakú kurzor.

2. A **+** gombbal ezt a napot ki lehet jelölni, a **-** gombbal a napot törölni lehet. Bármelyik gomb



megnyomása után a kurzor automatikusan továbblép a következő napra.

3. Ismétlje az 1. lépést, amíg az összes napot ki nem választotta.

A kiválasztott napok felett látszik a csepp alakú jel.

Programozás után állítsa a gombot Automata állásba.

A szakaszos öntözés kiválasztása

Ez lehetőséget ad arra, hogy az öntözés gyakoriságát 1 és 31 nap között beállítsa.



1. A **→** gombbal vigye a kurzort a Sunday állásba. Megjelenik az időköz és a fennmaradó napok száma.

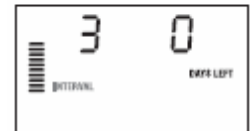

2. A **+** vagy **-** gombbal állítsa be az öntözések közötti napok számát 1 és 31 között.



3. A **→** gomb megnyomása után a kijelző megmutatja, hány nap van hátra a következő öntözésig.

Programozás után állítsa a gombot Automata állásba.

A páros-páratlan napok kiválasztása.

1. Válassza az öntözési gyakoriságból az 1-est.

2. A **→** gombba lépjen az **EVEN** (páros) vagy az **ODD** (páratlan) állásba.



A **-** gombbal lehet az öntözést kiiktatni.

Programozás után állítsa a gombot Automata állásba.

Az automata az öntözést a következő indítási időponttól kezdve a kiválasztott gyakorisággal fogja működtetni az öntöző rendszert.

FIGYELEM! Ha a páros napokat választotta a hónapok 31. napja és február 29. mindig öntözés nélküli nap.

A vezérlő programozása (folytatás).....

Időjárásérzékelő kiiktatása

Ha van érzékelő, az előlapon található **ESŐÉRZÉKELŐ** kapcsoló **Bekapcsol** állásában működik, ha nem akarjuk, hogy letiltson, tegyük a kapcsolót **Áthidal** állásba. Ha nincs érzékelő felszerelve és a kapcsoló **Bekapcsol** állásban van, a kijelző **SENSOR OFF**-ot mutat, ekkor állítsa a kapcsolót **Áthidal** állásba.



Automata üzemmód.

Mihelyt a programozást befejezte, állítsa a forgatógombot **Automata** helyzetbe, ezzel az összes beállított programot és indítási időpontot aktiválja. Amíg a forgatógomb nem áll a **Automata** állásban, a vezérlő nem indítja el az öntözést.



A rendszer leállítása

A forgatógombot **Kikapcsolás** állásba kell forgatni. Az összes öntözés leáll. Ha újra akarja indítani az öntözést, a gombot **Automata** helyzetbe kell állítani.

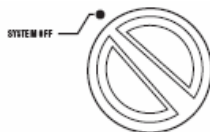

Egy kör indítása kézi üzemmódban.

1. Forgassa gombot

Egy kör elindítása állásba.

2. A ➔ gombbal állítsa be kívánt kört + – gombbal állítsa be az időtartamot.

3. Állítsa a gombot **Automata** helyzetbe

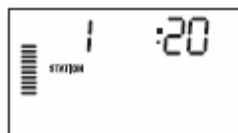

Több kör elindítása kézi üzemmódban

1. Forgassa a gombot **Minden kör elindítása** állásba.

2. A **PRG** gombbal válassza ki, az **A**, **B** vagy a **C** program közül azt, amelyiket futtatni szeretné.

3. Nyomja meg a ➔ gombot addig, amíg az elsőként elindítani kívánt állomásra nem lép.

4. A + és – gombok segítségével a kiválasztott első zóna öntözési idejét növelheti, illetve csökkentheti.

5. A ➔ gombbal lépjen a következő zónára.

6. Ismétlje meg a 3. és 4. pont lépéseit, és állítsa be tetszőlegesen a zónák idejét.

7. Nyomja meg a ➔ gombot addig, amíg az elsőként elindítani kívánt állomásra nem lép.

8. Forgassa a kapcsolót **Automata** állásba, a beállított program lefut, majd a vezérlő visszaáll az eredeti programnak megfelelően.

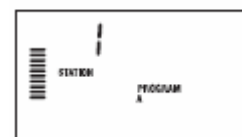
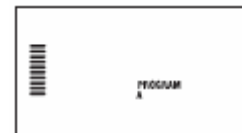
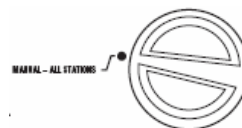

A vezérlő programozása (folytatás).....

Egyszerűsített kézi indítás

A forgatógomb használata nélkül is el lehet indítani az összes zónát az alábbi módszerrel.

1. Tartsa lenyomva 2 másodpercig a ➔ gombot.

2. Ezzel a vezérlő automatikusan rááll az A programra. Kiválaszthatja a B vagy a C programot a PRG gombbal.

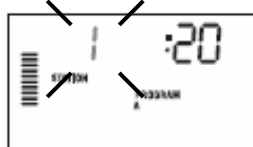

A zóna sorszáma villog. A

➔ gombbal végigfuthat

a zónákon és a + vagy –

gombbal módosíthatja az öntözés időtartamát.

(Ha nem nyom le egyetlen gombot sem legalább 2 másodpercig a 2. vagy a 3. lépésnél, az automata automatikusan elindítja az öntözést).

Nyomja meg a ➔ gombot, hogy végigfusson a zónákon, és kiválassza azt a zónát, amelyikkel az öntözést kezdeni akarja.

Ez a módszer kitűnő, ha egy zónára külön akar vizet kijuttatni, vagy gyorsan végig akar futni a zónákon, hogy felülvizsgálja a rendszerét.

Évszakokhoz igazítás

A kijelző bal oldalán található

∇Δ gombokkal egyszerűen

növelheti vagy csökkentheti

az összes öntözési

időtartamot anélkül, hogy a

programon változtatna.

Beállító gombok

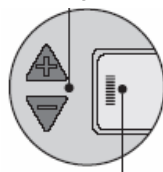

A kijelző mutatja a beállított értéket

FIGYELEM! Ügyeljen arra, hogy a programozáskor az **ÉVSZAKOKHOZ IGAZÍTÁS** aktuális értéke **100 %-on** legyen.

További lehetőségek.....

Szivattyú/mesterszelep indításának programozása

Körönként beprogramozhatja, hogy elinduljon-e a szivattyú.

1. Állítsa a gombot **Szivattyúvezérlés** állásba.

2. A + vagy – gombbal lehet ki- vagy bekapcsolni az adott körhöz a szivattyút.

A → gombbal léphet a következő körre

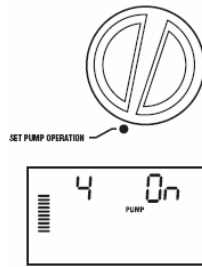

Programozható üzemszünet.

Ezzel 1-7 napos szünetet lehet beprogramozni.

1. Állítsa a gombot **Kikapcsolás** állásba. A + gombbal megjelenik a

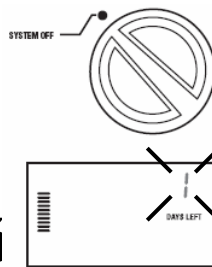

Rejtett funkció

fennmaradó napok száma (days left), ezt a + vagy – gombbal lehet változtatni.

A körök közötti szünet programozása (kötött talajnál, lassú szelepnél és lejtős területeken.)

1. Állítsa a forgókapcsolót **Automata** állásba.
2. A – gombot tartsa lenyomva, miközben a gombot **Öntözés időtartama** állásba viszi.
3. Engedje el a - gombot, Ekkor a kijelző a szünetet mutatja másodpercben, villogva. A **DELAY** felirat is látszik.
4. A + vagy – gombbal növelje vagy csökkentse az időt, 0-59 másodperc között vagy egészen 4 óra hosszúra.
5. Vigye vissza a forgókapcsolót Automata állásba

Megjegyzés: a szivattyú áramköre minden beprogramozott késleltetés első percében működik, ezzel segíti a szelep zárását egyúttal elkerülhető a szivattyú egymás utáni indítása. Azt ajánljuk, hogy egy lefűtató szelepet építsenek be a rendszerbe, ha az 1 perc túl hosszú a rendszer számára. Konzultáljon a szivattyú szállítójával.

2. A **Automata** helyzetbe állítva gombot érvényesíti a beállítást. A kijelző **OFF**-ot mutat, és mutatja a még fennmaradó napokat.



Egy meghatározott nap kijelölése, amikor nincs öntözés

(Pl. ha mindig szombaton nyírja a fűvet.)

1. Állítsa a gombot **Öntözéses napok** állásba.
2. Állítsa be a szakaszos öntözést. A villogó napnál nyomja meg a → gombot, és a naptári napok megjelennek. A – gombbal törölje a kívánt napot.



A vezérlő memóriájának törlése.

1. Nyomja meg egyidejűleg a → gombot, a – gombot és a **PRG** gombot és tartsa lenyomva, miközben nyomja meg egymás után kétszer a **RESET** gombot a homloklap hátoldalán.
2. Ez után engedje el a → gombot, a – gombot és a **PRG** gombot. A kijelzőnek ekkor **12:00 AM**-t kell mutatnia. Minden memória törlődött, újra lehet kezdeni a programozást



Tartsa lenyomva a három gombot

A Reset gomb az előlap hátoldalán található

Hibakeresés.....

Jelenség	Hiba oka	Hiba elhárítása
A kijelző nem mutat semmit.	Nincs hálózati feszültség.	Ellenőrizze a hálózati csatlakozást. Ellenőrizze a transzformátor kimenetét.
A kijelzőn ERR van.	Villamos zavar jutott a rendszerbe.	Ellenőrizze a SmartPort csatlakozást. Ha a vezeték meghosszabbították, a hosszabbítást árnyékolt kábelre kell kicserélni.
A kijelzőn P ERR van.	Hibásan kötötték be a szivattyúindító relét vagy a mesterszelepet, esetleg zárlatos a vezérlőkábel vagy a mesterszelep behúzótekerce (szolenoid).	Ellenőrizze a szivattyú vagy a mesterszelep vezeték szakadásmentességét. Cserélje ki a zárlatos vezeték, vagy a szolenoidot. Ellenőrizze, hogy az összes kábelcsatlakozás jó és vízzáró.
A kijelzőn egy kör száma és ERR van, pl. 2 ERR.	A kör bekötése hibás, esetleg zárlatos a vezérlőkábel vagy a mágnesszelep behúzótekerce (szolenoid).	Ellenőrizze a kör bekötő vezetékének szakadásmentességét. Cserélje ki vagy helyettesítse a zárlatos vezeték vagy szolenoidot. Ellenőrizze, hogy az összes kábelcsatlakozás jó és vízzáró.
A kijelző NO AC -t mutat.	Nincs hálózati feszültség.	Ellenőrizze, hogy a transzformátort jól kötötte-e be.
A kijelző SENSOR OFF-ot mutat.	Az esőérzékelő megszakította az öntözést és az érzékelő áthidalás nincs benn.	Állítsa az esőérzékelő áthidaló kapcsolót Áthidal állásba, hogy az esőérzékelőt kiiktassa, vagy tegye be az áthidalót a kapcsolóbe.
Az esőérzékelő nem tiltja le az öntözést.	Az esőérzékelőt rosszul kötötték be vagy hibás.	Ellenőrizze, hogy az esőérzékelő Rain Klik típusú-e, (a Rain Bird Rain Check nem használható). Ellenőrizze, hogy az áthidalót a SEN kapcsolókról levették-e.
A vezérlő mindig 12 kört ismer fel.		Ellenőrizze, hogy a vezérlő a hálózatba van-e kötve. Állítsa a vezérlőt alaphelyzetbe, a törlésnél leírtak szerint.
A vezérlő nem látja az összes kört. (Pl. 12 körös csak 6 kört mutat).	A vezérlő nem ismeri fel a modulokat.	Kapcsolja ki a hálózati feszültséget és vegye ki az elemet. Ellenőrizze, hogy a modulokat jól dugaszolta-e be. Kapcsolja vissza hálózatot. A mikroprocesszor fel fogja ismerni a modulokat.
A vezérlő csak 3 kört ismer fel.	Programozási hiba, a forgatógomb rossz helyzetben áll.	Ellenőrizze a forgatógomb helyzetét. A körök számát könnyen lehet ellenőrizni, ha a gombot Öntözés időtartama állásba teszi és a balra mutató nyíl gombot nyomja meg.
A vezérlő folyamatosan öntöz, még akkor is amikor nem kellene.	Túl sok indítási időt programoztak.	Egy aktív programhoz egy indítási időpont elég. Olvassa el újra az indítási idő programozása pontot.

Műszaki adatok

Műszaki adatok

Zónák öntözési ideje: 1 perctől 6 óráig.

Automatikus indítások száma: minden programban 4, összesen 12.

Öntözés programozása: naptári napok szerint, 1-31 napos ciklus szerint, vagy páros/páratlan napok megadásával (a beépített 365 napos naptár segítségével).

Villamos jellemzők

A transzformátor bemeneti adatai:

230 V~, 50 Hz.

A transzformátor kimeneti adatai:

25 V~, 50 Hz, 1 A.

A zónák kimenete: 24 V~, 50 Hz, 0,56 A.

Teljes kimeneti teljesítmény: 24 V~, 50 Hz, 0,84 A (a mesterszelep kimenettel együtt).

Elem: 9 V-os alkáli elemet használjon (nem gyári tartozéka a vezérlőnek) ha hálózati feszültség

nélkül szeretné programozni a vezérlőt. A beprogramozott adatok tárolásához nincs szükség az elemre, mert a Pro-C szünetmentes memóriával rendelkezik.

Megfelelőségi tanúsítvány

A Hunter Pro-C vezérlő automatikák és alkatrészeik az EN 50082-1, EN 55022, EN 6100-3-2 és az EN 60730-1 Európai Unió szabványoknak megfelelnek, valamint rendelkeznek **CE** minősítéssel.

Jótállási jegy.....

A Hunter Pro-C vezérlő automatákra és alkatrészeire a gyártó és a forgalmazó a 151/2003 (IX.22) Korm. rendelet alapján 12 hónap jótállást nyújt. A jótállás csak akkor érvényesíthető, ha a készüléken az eladás dátumát jelző matrica ép, a készülék sorszáma és a jótállási jegy sorszáma megegyezik és az eladástól számított 12 hónap még nem telt le. A meghibásodott készülék mellé a vételt igazoló számlát, vagy annak másolatát mellékelni kell. A hibás készülék csak akkor tekinthető garanciálisnak, ha rendeltetésszerűen használták és minősített szakember szerelte be. A jótállásból ki kell zárni a készüléket: ha meghibásodását víz, vízpára vagy közvetlen napsugárzás okozta, ha a beltéri változatot kültéren helyezték el, ha akár a beltéri, akár a kültéri automatát, vízóraaknában, medence gépházban, melegházban vagy más párás helyen szerelték fel. A gyártó és a forgalmazó nem vállal felelősséget az automata meghibásodásából eredő közvetett károkért.

A Hivatalos magyarországi képviselő: **ST Summa-Trade Kft.**

1039 Budapest, Heltai Jenő tér 17. www.sumtrade.hu, (06 1) 240 0021, 240 1161, 439 0828

A felszerelést végző cég neve, címe, telefonszáma:

.....

A felszerelést végző személy:.....

A felszerelés időpontja: 200.....

A felszerelés címe, a megrendelő neve:

.....

Budapest, 200.....

A készülék sorszáma:

P.h.

Alíráás

Pro-C

Kert- és parköntözés

vezérlésére
tervezett
modulrendszerű
automatika
beltéri vagy kültéri
kivitelben, 3-15
zóna kiépítésig

Hunter[®]

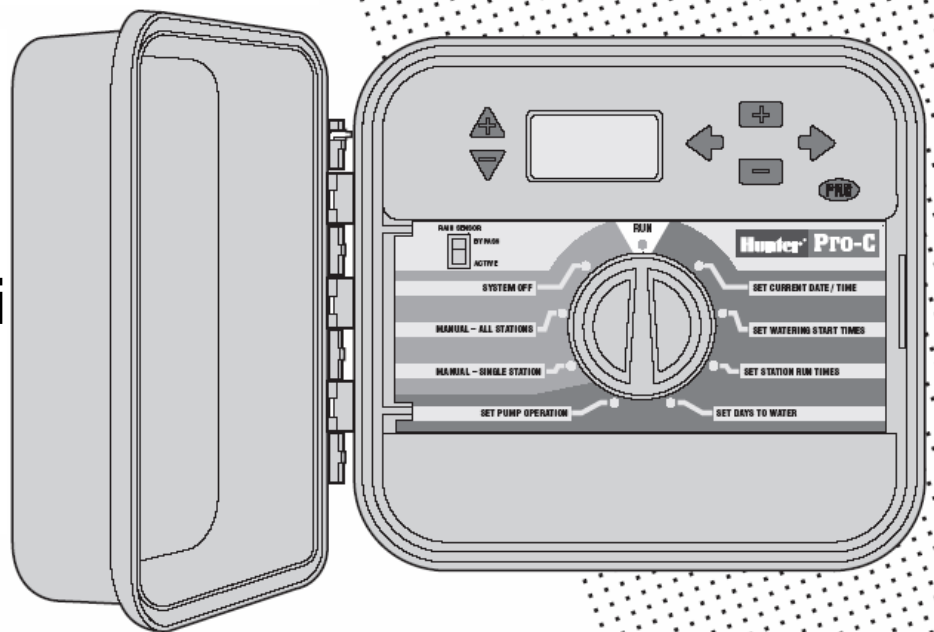

Kezelési útmutató és garancialevél

Magyarországi képviselő:

ST Summa-Trade Kft